



CÉLINE WRIGHT

PARIS

ZEN PERCHE APPLIQUE DEPORTÉE

Fiche technique / Notice de montage

Assembly Notice

MM 189 cm / GM 235 cm

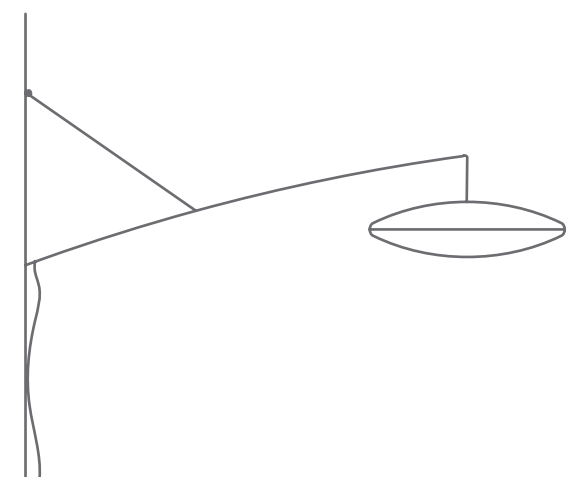

ZEN PERCHÉ - APPLIQUE DÉPORTÉE

MOYEN MODÈLE:

- Dimensions abat jour : 62 x 62 x 17 cm
- 2 Lampes LED type E27 - 1060 Lumen - 2700 Kelvin
- Puissance max : 12 Watt - Tension : 230V 
- Dimmable

GRAND MODÈLE:

- Dimensions abat jour : 85 x 85 x 24 cm
- 2 Lampes LED type E27 - 1060 Lumen - 2700 Kelvin
- Puissance max : 12 Watt - Tension : 230V 
- Dimmable

- Matières: Papier japonais, tube acier noir satin, drisse noire, cordon électrique noir longueur 4,5m avec interrupteur à pied transparent à 1,5m de la prise transparente.

- Entretien : Épousseter régulièrement avec un plumeau naturel ou une microfibre.

Un cocon Zen, lentille de papier, se balance paisiblement au bout d'une branche métallique. La structure, d'une grande simplicité, est composée d'un tube d'acier, de cordelette, et d'un astucieux système de nœud, qui permet de maintenir la perche en appui sur le mur. La tige, parfaitement stable et d'une grande légèreté structurelle, permet de suspendre délicatement à une grande distance du mur l'abat jour en papier japonais. Le système est orientable grâce au nœud coulissant qui maintient la tige.

MM 62 cm / GM 85 cm

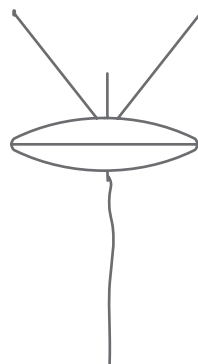

MM 65 cm
GM 70 cm

ZEN PERCHÉ - DISTANCED SCONCE

MEDIUM DESIGN:

- Lamp dimensions: 62 x 62 x 17 cm
- 2 Lamps LED type E27 - 1060 Lumen - 2700 Kelvin
- Power max : 12 Watt - Voltage : 230V 
- Dimmable

LARGE DESIGN:

- Lamp dimensions: 85 x 85 x 24 cm
- 2 Lamps LED type E27 - 1060 Lumen - 2700 Kelvin
- Power max : 12 Watt - Voltage : 230V 
- Dimmable

- Materials: Japanese paper, steel tube in black satin, black halyard, black electric cord 4.5m length with foot switch 1.5m of the clear plug.

- Maintenance: Dust regularly with a feather duster or a microfibre.

A zen cocoon, a lens of paper, peacefully balances at the end of a metal branch. A structure of utmost simplicity, composed of a tube of steel and cords of black nylon with a clever system of knots which allows for the suspension of a perch against the wall. The supporting stem, perfectly stable and structurally light, permits for the delicate attachment of the lamps in Japanese paper a large distance from the wall, as if suspended from a branch. The direction is adjustable thanks to the gliding knot which maintains the stem.

INSTALLATION DU LUMINAIRE

- Déballer délicatement le luminaire.
- Planter le clou fourni à la position souhaitée de la base de la tige du luminaire. Il servira de blocage pour le tube. Angle du clou 45° laisser dépasser de 1 cm.
- Fixer les 2 crochets symétriquement en suivant le plan ci contre.
- Positionnez la base du tube sur clou central, puis en maintenant le luminaire accrochez les deux boucles de suspension sur les crochets.
- Vous pouvez régler l'inclinaison du tube en faisant coulisser le joint de blocage des câble de suspension sur le tube.

(figure 1).

MONTAGE DE L'ABAT-JOUR

- Monter l'abat jour en papier en l'enfilant le long du câble par le bas.
- Fixer l'abat jour à l'aide des aimants. Équilibrer en déplaçant la structure pour changer l'axe de gravité.
- Visser les ampoules.

(figure 2).

NOTE: POUR CHANGER L'AMPOULE, TENIR LA DOUILLE D'UNE MAIN ET CHANGER L'AMPOULE AVEC L'AUTRE MAIN. ATTENTION RISQUE DE BRÛLURE SI L'AMPOULE EST CHAUDE.

LAMP SET UP

- Delicately take out the lamp from its packaging.
- Hammer the central brass nail provided at the height you want your lamp to be. Angle 45°, let 1 cm out of the wall.
- Hammer the two other nails following the plan.
- Fix the base of the tube over the central nail and hang the two loops of the cables to the other nails.
- You can choose the angle of the lamp by moving the silicone rubber that holds the loop around the tube.

(figure 1)

LAMP SHADE SET UP

- Slide the electrical line through the lamp shade from the bottom.
- Hook the lamp shade to the magnets. Move the lamp shade to find the balance.
- Screw in the bulbs.

(figure 2.)

NOTE : TO CHANGE THE BULB, HOLD THE FITTING WITH ONE HAND AND CHANGE THE BULB WITH THE OTHER HAND.

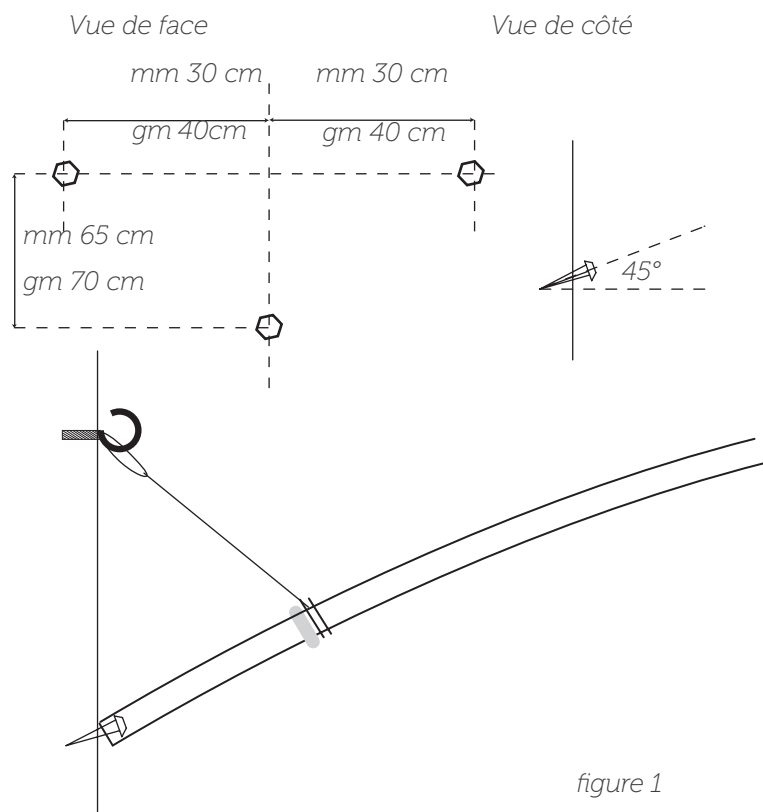

figure 1

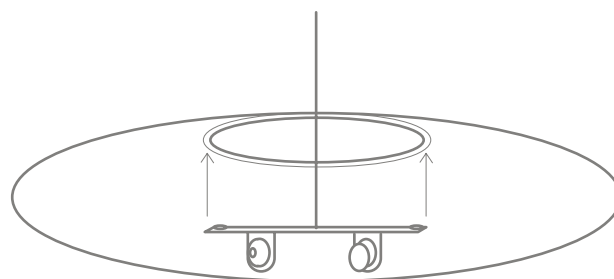

figure 2

